



Il futuro è ora!

Schneider Electric,
presenza costante in continua evoluzione

Innovazioni tecnologiche, digitali e sostenibili.
Scopri le all'interno della nostra promo.

Gennaio / Marzo 2022

se.com/it

Life Is On

Schneider
Electric

“Elettricità 4.0”

per un'energia intelligente,
sostenibile ed efficiente

Formazione Schneider Electric

Preparati a vivere al meglio un futuro elettrico e digitale



Webinar



Giovedì 27 Gennaio - ore 18.00



L'illuminazione di emergenza semplice, connessa e adatta a tutte le esigenze di installazione

L'illuminazione di emergenza deve potersi armonizzare con l'ambiente in tutte le esigenze di installazione. Le gamme Exiway integrano le necessità estetiche e prestazionali per tutti gli edifici con soluzioni connesse per una gestione dell'impianto da remoto tramite APP.



Webinar



Giovedì 24 Febbraio - ore 18.00



PrismaSeT, il quadro elettrico BT Moderno, Robusto, Configurabile e Sostenibile

Schneider Electric lancia PrismaSeT: scopriremo le caratteristiche del nuovo quadro e i punti di contatto con la generazione precedente.



Webinar



Giovedì 24 Marzo - ore 18.00



eXteem 6

Preventivazione tecnica ed economica di impianti ed apparecchiature Schneider Electric in Media e Bassa Tensione. Scopri tutte le ultime novità.



Libreria



OnDemand

Vuoi rivedere tutti i nostri eventi live e gli webinar? Registrati, collegati a Youtube e consulta la nostra libreria OnDemand.

Un mondo più elettrico e digitale è fondamentale per affrontare la crisi climatica. Insieme ai nostri clienti, costruiamo il nuovo mondo elettrico, fornendo energia intelligente ovunque all'interno di abitazioni, edifici, Data Center, industrie, infrastrutture e reti. Insieme per un futuro più sostenibile, più resiliente e più efficiente. Con l'innovazione digitale si eliminano gli sprechi e incrementando l'efficienza. La tecnologia digitale, come la misurazione e il monitoraggio, ci consente di capire come stiamo utilizzando la nostra energia. L'aggiunta di dispositivi smart, app, analisi e software ci permette di fare un ulteriore passo avanti e utilizzare un'energia intelligente in maniera più efficiente, beneficiando di un enorme potenziale di risparmio energetico non sfruttato.



In evidenza

Schneider Electric: novità per la distribuzione elettrica

Lo scorso 4 novembre sono state presentate le **Novità 2021** con il lancio di **TransferPacT™ ATSE**, **Acti9 AFDD** e **PrismaSeT** che garantiscono sicurezza, efficienza e praticità per tutte le esigenze impiantistiche. Schneider Electric propone per la realizzazione di sistemi di distribuzione elettrica in grado di soddisfare tutte le esigenze del mercato.

Proteggere le persone, salvaguardare le risorse aziendali, ottimizzare la continuità e le prestazioni: questi sono gli obiettivi chiave di chi progetta e realizza sistemi di distribuzione elettrica.

Offrendo ai clienti nuove e semplici architetture per quadri elettrici, Schneider Electric si impegna a fornire **sicurezza, disponibilità di energia e sostenibilità** in modo concreto e attuabile.

[Scopri le nostre novità nelle pagine seguenti!](#)



Promo & News



Novità Schneider Electric

PrismaSeT, TransferPacT Acti9 AFDD	4
Software	5
Compatibilità PrismaSeT e Prisma	6

Cablaggio strutturato

Patch-cord Actassi	7
Consolidation box	7

Illuminazione d'emergenza

Exiway Trend	8
--------------	---

Stazioni di ricarica per veicoli elettrici

EVlink	10
--------	----

UPS

Easy UPS SRVS Rack	12
--------------------	----

KNX

eConfigure KNX	13
----------------	----

Prodotti in promozione 14

Benvenuti nel futuro

Quadri elettrici digitali per aumentare la sicurezza e la resilienza

Come avere infrastrutture elettriche sempre più sicure e resilienti?

Quali soluzioni offrire ai clienti che cercano innovazione, continuità di servizio, prestazioni e protezione?



TransferPacT Automatic

Dispositivi di commutazione automatica

La famiglia di prodotti TransferPacT ATSE (Automatic Transfer Switching Equipment) offre facilità di installazione e efficienza operativa. Una soluzione che assicura continuità dell'alimentazione elettrica e affidabilità per aiutare a massimizzare l'uptime. Un design compatto e robusto riduce lo spazio necessario nel quadro e garantisce migliori performance anche in condizioni estreme.



Acti9 AFDD

Una gamma di prodotti modulari con protezione contro il rischio di incendio di origine elettrica

Acti9 AFDD rileva la presenza di archi elettrici e automaticamente isola il circuito finale prima che si verifichi l'incendio. Questi nuovi dispositivi includono la protezione magnetotermica contro sovraccarichi e cortocircuiti e la protezione differenziale contro le correnti di dispersione. Acti9 AFDD si installa sui circuiti finali all'interno dei quadri elettrici.





PrismaSeT

Schneider Electric lancia PrismaSeT, la nuova generazione di quadri elettrici BT

PrismaSeT è un tassello fondamentale della piattaforma digitale dedicata alla distribuzione elettrica, EcoStruxure™ Power. PrismaSeT mantiene tutti i vantaggi della precedente generazione, ma con un look più moderno e assicurando una maggiore robustezza. Inoltre, PrismaSeT è più configurabile grazie alle nuove funzionalità dei software di preventivazione, ed è più sostenibile grazie ad un packaging innovativo. Il nuovo quadro elettrico è ottimizzato, testato e conforme alle norme IEC.

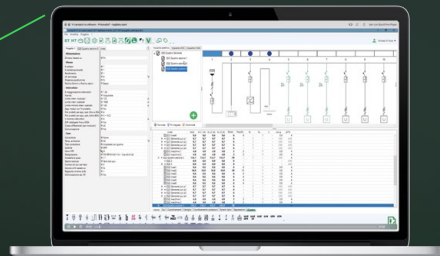

EXTEEM₆

i-PROJECT₆

Configurazione con i software Schneider Electric

È possibile inserire in Exteem un progetto realizzato in i-project con un semplice click. La conversione automatica del software Exteem permette di convertire in PrismaSeT un quadro Prisma. La funzione del "Fronte Quadro Automatico" consente di risparmiare tempo nella configurazione del quadro.

NOVITÀ DISTRIBUZIONE ELETTRICA



play video

Rivivi l'evento

Ti sei perso l'evento di lancio delle novità 2021? Riguardalo partendo dal QR.



Focus PrismaSeT

PrismaSeT e Prisma Cosa cambia nella gestione

1

Codici di ordinazione

Tutti i codici di ordinazione PrismaSeT sono uguali a quelli Prisma ma preceduti dal prefisso **LVS**. Ad esempio, prima per avere l'Armadio Prisma G lunghezza 600 e 27 moduli ordinavi il codice 08202 e da oggi per avere l'Armadio PrismaSeT G con medesime caratteristiche ordinerai LVS08202.

08202

cod. Prisma

>

LVS08202

cod. PrismaSeT

2

Caratteristiche

La nuova carpenteria ha colorazione RAL9003 con finitura bucciata ma i componenti interni rimangono invariati. Per ordinare sistemi sbarre, ripartitori e connessioni prefabbricate ti ricordiamo che dal 1 Novembre 2021 hai a disposizione solo i nuovi codici con prefisso LVS.

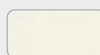

>



RAL9001

RAL9003

3

Dubbi sulla compatibilità di codici specifici?

Consulta la grafica sotto oppure verifica con il QR Code.

Benvenuto nella nuova generazione di quadri PrismaSeT!



Compatibilità

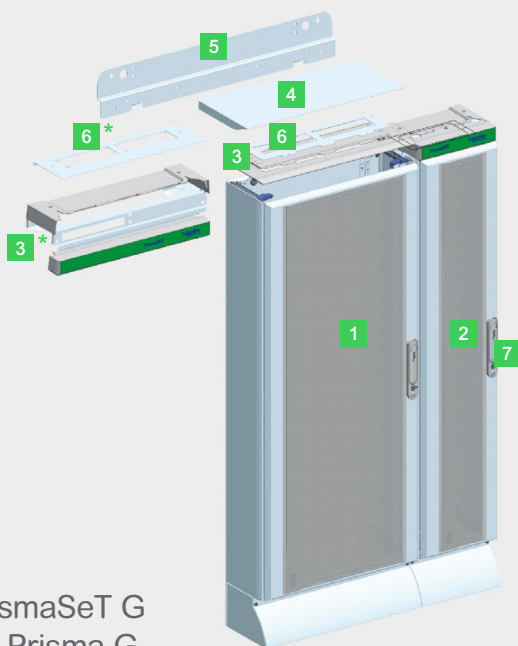

PrismaSeT G
VS Prisma G

Montaggio	Prisma G su PrismaSeT G	PrismaSeT G su Prisma G
1	✓	✓
2	✓	✓
3	✓	✓
3*	✓	✓
4	✗	✗
5	✗	✓
6	✗	✗
6*	✓	✓
7	✗	✗

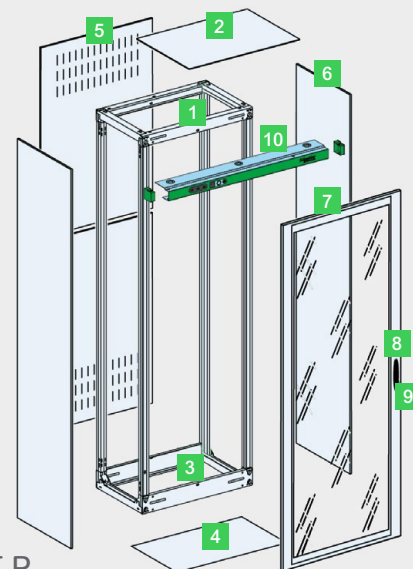

PrismaSeT P
VS Prisma P

Montaggio	Prisma P su PrismaSeT P	PrismaSeT P su Prisma P
1	✗	✗
2	✓	✓
3	✓	✓
4	✗	✓
5	✗	✗
6	✓	✓
7	✗	✗
8	✗	✗
9	✗	✗
10	✗	✗

Nuova gamma di patch-cord Actassi



Più "green", più flessibile,
100% testata e certificata da enti terzi

La gamma Actassi comprende patch-cord Cat 6 U/UTP, Cat 6 F/UTP e Cat 6A S/FTP, disponibili con guaina esterna in LSZH e in 5 diversi colori e lunghezze. L'innovativo e curato design della nuova gamma di patch-cord offre:

Installazione ottimizzata

Riduzione del 40% del diametro dei cavi

Nuovo sistema di codifica dei prodotti

Identifici più facilmente la tua patch-cord

Green

Confezione in materiale riciclato



ACT PC 6A SF LS 30 BU

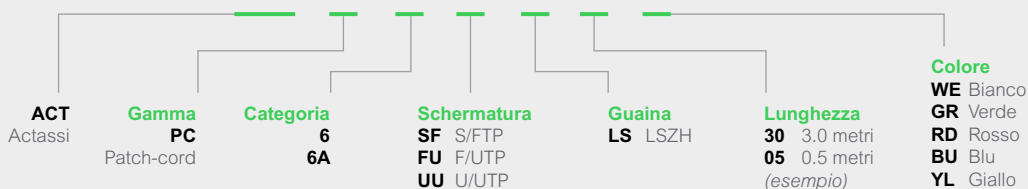

Consolidation box



Le reti moderne devono essere in grado di adattarsi semplicemente e rapidamente alle frequenti riorganizzazioni degli spazi aziendali ed essere predisposta per supportare le nuove apparecchiature ed applicazioni IP based (Access point WI-FI, Telecamere IP, dispositivi di controllo degli edifici (BAC), ecc.) che sono ormai tutti interconnessi direttamente alla rete mediante link preterminati. Questi link sono, a loro volta, proprio collegati al CONSOLIDATION BOX novità della gamma di cablaggio strutturato Actassi.



	Versioni	Codice	Descrizione Prodotto
Consolidation Box RJ45	Rame	VDIM61212B	Consolidation box 12 porte S-One (connettori non inclusi)
Consolidation Box fibra	Fibra ottica	VDIM650240	Consolidation box vuota. Scatola da accessoriare con max n°2 piastre e bussole LC o SC ed eventuale vassoio portagiugti

Fondamentale importanza nella realizzazione del link l'utilizzo di plug certificati. Nella gamma Actassi sono stati ora introdotti i plug terminabili in campo certificati.

	Codice	Descrizione Prodotto
	ACTPG6TLU001	Plug RJ45 maschio terminabile in campo Cat 6 UTP
	ACTPG6ATLU001	Plug RJ45 maschio terminabile in campo Cat 6A UTP
	ACTPG6ATLS001	Plug RJ45 maschio terminabile in campo Cat 6A STP



Download Catalogo Generale Actassi



Exiway Trend

Adatta a tutte le applicazioni

Si installa ovunque



Massima flessibilità di utilizzo con un design accattivante in tutte le installazioni.



Nota Cornice estetica opzionale (cod. OVA53184) per installazioni a muro.

Codici Exiway Trend

Funzionamento	IP	Flusso in emergenza (lm)*				Flusso SA (lm)	Modello	Versione Standard	Versione Activa-link*
		1h	1,5h	2h	3h				
SE-SA	42	110	90	70	50	70	Trend 110	OVA47010	OVA47210
		250	200	150	120	150	Trend 250	OVA47012	OVA47212
		500	400	300	250	230	Trend 500	OVA47014	OVA47214
	65	110	90	70	50	70	Trend 110	OVA47011	OVA47211
		250	200	150	120	150	Trend 250	OVA47013	OVA47213
		500	400	300	250	230	Trend 500	OVA47015	OVA47215
	65	250	200	150	120	150	Trend 250 con TBS	OVA47019	-

* Modelli Activa-link disponibili nel 2022.

Funzione segnalazione

Con set di pittogrammi adesivi visibili fino a **20m**
o kit vetrosignal fino a **25m**



Scegli la tua luce

Apparecchi IP42 e IP65 con flussi da 50 a 500lm, 4 autonomie (1/1,5/2/3h) e doppio funzionamento SE e SA selezionabili tramite selettori.



IP42

IP65

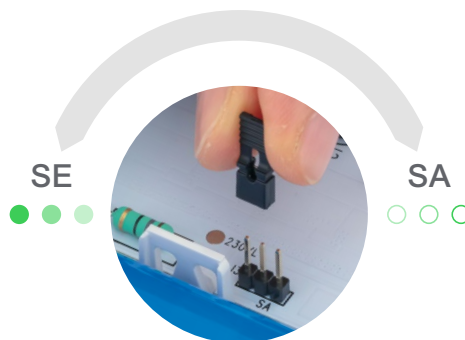

Jumper SE e SA

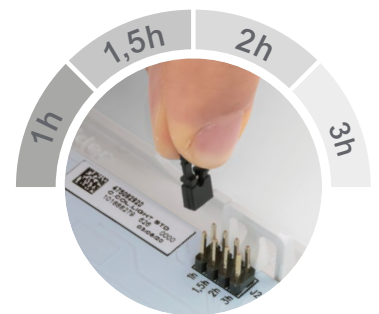

Jumper autonomia

Versioni disponibili



Standard

FUNZIONI



Emergenza

Modelli Activa-link

Test automatici e comunicazione in radiofrequenza. Notifiche in tempo reale e report digitale scaricabile dall'APP Facility Expert Small Business.



scopri FESB



Activa-link

FUNZIONI



Emergenza



Test automatici



Radiofrequenza e APP di monitoraggio

Stazioni di ricarica

EVlink

Stazioni di ricarica per veicoli elettrici

EVlink Wallbox

la soluzione per ambienti residenziali

EVlink è la gamma Schneider Electric dedicata alle stazioni di ricarica di veicoli elettrici e all'interno di questa, EVlink Wallbox è la parte destinata alle **installazioni a parete** per le applicazioni in ambito **residenziale**. I terminali sono conformi alle più recenti **direttive comunitarie** volte a garantire da un lato la massima sicurezza di funzionamento e dall'altro una completa **intercambiabilità** con i veicoli elettrici attualmente presenti sul mercato. **Facili da installare: meno di 30 minuti necessari a un solo tecnico!**

La gamma di EVlink Wallbox si articola di **due tipologie, standard e smart**, e sono disponibili in **versioni monofase o trifase** fino a 22kW avendo a disposizione delle funzioni opzionali di gestione energia. I terminali Smart Wallbox sono equipaggiati con un **webserver integrato** che consente di gestire la massima corrente erogabile, di impostare i badge RFID e di accedere a i dati dei cicli di ricarica degli utenti (ID utente, inizio e fine ricarica, energia fornita, ecc.) attraverso un collegamento alla porta Ethernet del terminale. Sono inoltre predisposti a essere integrati in **sistemi di gestione OCPP 1.5 e 1.6**.

Modalità di ricarica, prese e connettori

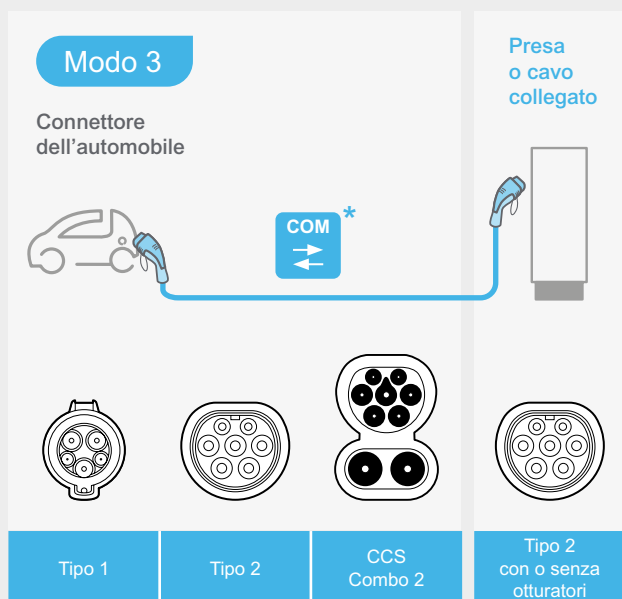

Collegamento diretto del veicolo alla rete elettrica

- Presa di corrente dedicata con monitoraggio della carica
- Cavo dedicato (collegato o meno alla stazione di ricarica)

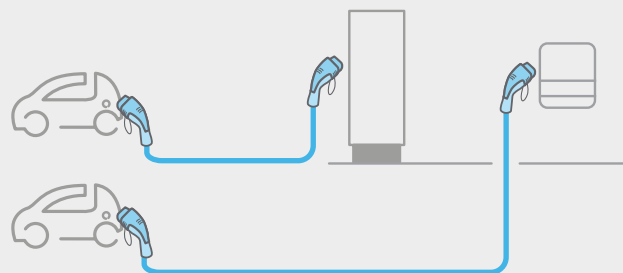

*** Dettagli tecnologici: Cavo di ricarica**

Un conduttore "pilota" («COM») consente la comunicazione dei dati tra il veicolo e la stazione di ricarica. Il processo di ricarica comincia solo se le seguenti informazioni sono corrette:

- Collegamento a terra del veicolo
- Indicazione della potenza massima consentita dal caricatore

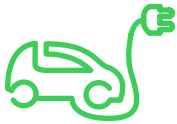

Panoramica dell'offerta EVlink Wallbox

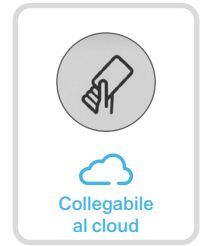

Solo per Smart Wallbox

EVlink Wallbox

Wallbox Standard



- Installazione esterna o interna
- Montaggio a parete o installazione a pavimento
- Gamma di potenza: da **3.77** a **22 kW**
- Presa T2S (con otturatori di protezione) o cavo di collegamento T2
- Blocco a chiave per limitare l'accesso alla presa e/o l'accesso durante la ricarica
- Funzione Avvio differito o Limitazione temporanea della corrente

Descrizione	Tipo di connettore o presa	Potenza (kW) Fasi	Codici
Con presa sul lato destro - Contatti placcati in argento			
	T2 con otturatori	3.7 (1P - 16 A)	EVH2S3P04K
		7.4 (1P - 32 A)	EVH2S7P04K
		11 (3P - 16 A)	EVH2S11P04K
		22 (3P - 32 A)	EVH2S22P04K
Con cavo di collegamento 4 m, sul lato destro - Contatti placcati in argento			
	T2	3.7 (1P - 16 A)	EVH2S3P0CK
		7.4 (1P - 32 A)	EVH2S7P0CK
		11 (3P - 16 A)	EVH2S11P0CK
		22 (3P - 32 A)	EVH2S22P0CK

EVlink Smart Wallbox

- Installazione esterna o interna
- Montaggio a parete o installazione a pavimento
- Gamma di potenza: **7.4** o **22 kW** con opzione di declassamento permanente
- Presa T2S o cavo di collegamento T2
- Blocco a chiave per limitare l'accesso alla presa e/o l'accesso durante la ricarica
- Autenticazione tramite badge RFID
- Misurazione dell'energia
- Modulo comunicazione opzionale (3G/4G) o Ethernet per il collegamento ad un sistema di supervisione

Descrizione	Tipo di connettore o presa	Accesso alla ricarica	Potenza (kW) Fasi	Codici
Con presa sul lato destro - Contatti placcati in argento				
	T2 con otturatore	Chiave	7.4 (1P) / 22 (3P)	EVB1A22P4KI
		RFID	7.4 (1P) / 22 (3P)	EVB1A22P4RI
Con cavo di collegamento 4,5 m, sul lato destro - Contatti placcati in argento				
	T2	Chiave	7.4 (1P)	EVB1A7PCKI
		RFID	7.4 (1P)	EVB1A7PCRRI
	T2	Chiave	22 (3P)	EVB1A22PCKI
		RFID	22 (3P)	EVB1A22PCRRI



Collegabile al cloud

Guarda i video di utilizzo delle stazioni di ricarica EVlink



Smart Wallbox



Wallbox



Parking



Scopri la gamma completa EVlink sul catalogo generale o sulla pagina web

UPS

Easy UPS SRVS Rack

UPS online monofase di Schneider Electric



UPS
di nuova generazione

da 1 a 10 kVA

Schneider Electric propone una **nuova categoria di UPS** per le **piccole e medie imprese** concepiti per la protezione dell'alimentazione anche nelle **condizioni più instabili**. Schneider Easy UPS Online è un **UPS monofase versatile**, di **qualità eccezionale** e particolarmente **competitivo**, sviluppato per gestire un ampio intervallo di tensioni e l'instabilità dell'alimentazione.



È disponibile il nuovo catalogo UPS.
Scaricalo subito e tieniti informato sulle Novità 2022



KNX

eConfigure KNX

Disegna i tuoi impianti KNX in modo semplice e veloce

Progetto dell'impianto

eConfigure KNX è estremamente pratico perché ha un'interfaccia del tutto grafica.

- Creazione di funzioni in modalità **drag & drop** direttamente sulla piantina del piano.
- **Strumenti grafici** utili a rendere la creazione del progetto ordinata e piacevole.
- Possibilità di **condividere il progetto** con clienti o altri interlocutori per gestire meglio le diverse fasi commerciali.

Creazione automatica dei quadri

Il nuovo software **crea automaticamente il quadro** con gli attuatori KNX, inserendo i dispositivi più adatti a gestire le funzioni scelte.

- **Risparmio di tempo** nella scelta dei diversi attuatori.
- Possibilità di **distribuire gli attuatori** su più quadri di piano o di edificio.

Dispositivi e carichi

eConfigure propone una **libreria completa di comandi e carichi** e include l'intero catalogo KNX di Schneider Electric.

- **Aggiornamenti** di catalogo automatici.
- **Qualità garantita** dai dispositivi KNX di Schneider Electric.



e-Catalog 2022 KNX

Scarica il Catalogo KNX completo, scopri come avere il software eConfigure e impara ad utilizzarlo.



video



e-Catalog

Video eConfigure KNX

Scarica il Catalogo KNX completo, scopri come avere il software eConfigure e impara ad utilizzarlo.

Prodotti in promozione



29-65
punti

Illuminazione di emergenza - Exiway Trend e Exiway Light

Apparecchi Standard, IP42-IP65 con autonomie multiple e SE-SA selezionabile per ogni codice.

	Codice	Descrizione Prodotto	Punti	Prezzo Consigliato*
	OVA47010	Exw Trend IP42 Std 110 1/1,5/2/3h SE/SA	32	35,40
	OVA47012	Exw Trend IP42 Std 250 1/1,5/2/3h SE/SA	40	44,20
	OVA47014	Exw Trend IP42 Std 500 1/1,5/2/3h SE/SA	60	67,40
	OVA47011	Exw Trend IP65 Std 110 1/1,5/2/3h SE/SA	34	37,90
	OVA47013	Exw Trend IP65 Std 250 1/1,5/2/3h SE/SA	42	47,30
	OVA47015	Exw Trend IP65 Std 500 1/1,5/2/3h SE/SA	65	72,00
	OVA44011	Exw Light IP65 110 1/1,5/2/3h SE/SA	29	32,50
	OVA44013	Exw Light IP65 250 1/1,5/2/3h SE/SA	37	41,00
	OVA44015	Exw Light IP65 500 1/1,5/2/3h SE/SA	55	61,00

Centralini - Pragma e Resi9 MP

Una linea di centralini e quadri per la distribuzione elettrica da 4 a 144 moduli, progettati e realizzati per consentire la posa di tutte le apparecchiature modulari.

1-73
punti

	Codice	Descrizione Prodotto	Punti	Prezzo Consigliato*
	MIP30212	Fronte centralino Mini Pragma incasso 24 (2x12) bianco	12	20,10
	MIP30212T	Fronte centralino Mini Pragma incasso 24 (2x12) traslucido	12	20,10
	MIP80212	Scatola di fondo centralino Mini Pragma incasso 24 (2x12) mod	1	2,05
	MIP30312	Fronte centralino Mini Pragma incasso 36 (3x12) bianco	20	33,10
	MIP30312T	Fronte centralino Mini Pragma incasso 36 (3x12) traslucido	20	33,20
	MIP80312	Scatola di fondo centralino Mini Pragma incasso 36 (3x12) mod	2	3,10
	PRA26318	Centralino incasso Pragma 3x18 moduli bianco porta fumè	43	72,00
	PRA21318	Centralino par. bianco C/PORTA Fumè 3x18	43	71,00
	PRA21418	Centralino parete Pragma 4x18 moduli bianco porta fumè	73	121,50

Gamma apparecchi modulari per il residenziale - Resi9

La gamma Resi9 include magnetotermici, differenziali, sezionatori, SPD e pettini con lo scopo di fornire una protezione completa all'impianto elettrico in edifici residenziali. Progettata e definita per avere il miglior risultato estetico e di utilizzo, la gamma garantisce di coprire ogni necessità di installazione.

3-54
punti

	Codice	Descrizione Prodotto	Punti	Prezzo Consigliato*
	R9P35610	Int. magnetot. Resi9 MCB 1P+N C 10A 4500A 1 mod.	3	4,52
	R9P35616	Int. magnetot. Resi9 MCB 1P+N C 16A 4500A 1 mod.	3	4,52
	R9P35620	Int. magnetot. Resi9 MCB 1P+N C 20A 4500A 1 mod.	3	4,52
	R9P35625	Int. magnetot. Resi9 MCB 1P+N C 25A 4500A 1 mod.	3	4,52
	R9P35606	Int. magnetot. Resi9 MCB 1P+N C 6A 4500A 1 mod.	3	4,52
	R9F37610	Int. magnetot. Resi9 MCB 1P+N C 10A 4500A 2 mod.	4	5,36
	R9F37616	Int. magnetot. Resi9 MCB 1P+N C 16A 4500A 2 mod.	4	5,36
	R9R21225	Int. diff. Resi9 RCCB 2P 25A 30mA Tipo AC	12	17,60
	R9D60610	Int. magnetot. diff. Resi9 RCBO 1P+N C 10A 30mA Tipo AC 2 mod.	14	20,60
	R9D60616	Int. magnetot. diff. Resi9 RCBO 1P+N C 16A 30mA Tipo AC 2 mod.	14	20,60
	R9D60620	Int. magnetot. diff. Resi9 RCBO 1P+N C 20A 30mA Tipo AC 2 mod.	14	20,60
	R9D60625	Int. magnetot. diff. Resi9 RCBO 1P+N C 25A 30mA Tipo AC 2 mod.	14	20,60
	R9D60606	Int. magnetot. diff. Resi9 RCBO 1P+N C 6A 30mA Tipo AC 2 mod.	14	20,60
	R9R46225	Int. diff. Resi9 RCCB 2P 25A 30mA Tipo F SI 2 mod.	40	45,00
	R9R46240	Int. diff. Resi9 RCCB 2P 40A 30mA Tipo F SI 2 mod.	54	60,00
	R9L12610	SPD Int. Integr. Resi9 Quick PF 1P+N 5kA Tipo 2	40	57,80
	R9R21240	Int. diff. Resi9 RCCB 2P 40A 30mA AC	19	27,64
	R9PS225	Int. Sezion. Resi9 IN 2P 25A 1m	4	5,38
	R9PS232	Int. Sezion. Resi9 IN 2P 32A 1m	5	6,08
	R9PS240	Int. Sezion. Resi9 IN 2P 40A 2m	9	11,82
A9A15212	iTR 16VA 8/12Vca	10	14,68	
A9A15215	iTR 25VA 12/24Vca	15	19,42	
R9PXH205	Pettine Resi9 1RCCB/3MCB 1P+N 5mod	3	3,49	
R9PXH208	Pettine Resi9 1RCCB/6MCB 1P+N 8mod	3	4,19	

UPS - Back-UPS e Easy-UPS

Gruppi di Continuità Monofase per garantire protezione contro sovratensioni e fluttuazioni della rete, continuità di servizio delle apparecchiature e una miglior qualità dell'energia.

32-1.720
punti

	Codice	Descrizione Prodotto	Punti	Prezzo Consigliato*
	SX3500CI	Back-UPS SX3 500VA con Prese IEC	34	52,00
	SX3650CI	Back-UPS SX3 650VA con Prese IEC	36	57,00
	SX3800CI	Back-UPS SX3 800VA con Prese IEC	45	70,00
	SX31K1CI	Back-UPS SX3 1100VA con Prese IEC	68	107,00
	BVS500I-GR	Easy-UPS BVS 500VA, AVR, prese Schuko	32	49,00
	BVS650I-GR	Easy-UPS BVS 650VA, AVR, prese Schuko	38	60,00
	BVS800I-GR	Easy-UPS BVS 800VA, AVR, prese Schuko	42	65,00
	BVS1000I-GR	Easy-UPS BVS 1000VA, AVR, prese Schuko	74	117,00
	SRVS1KI	Easy-UPS SRV 1000VA 230V	230	368,00
	SRVS2KI	Easy-UPS SRV 2000VA 230V	395	630,00
	SRVS3KI	Easy-UPS SRV 3000VA 230V	500	817,00
	SRVS6KI	Easy-UPS SRV 6000VA 230V	1.000	1.646,00
	SRVS10KI	Easy-UPS SRV 10000VA 230V	1.720	2.849,00
	SMVS750CAI	Easy UPS SMVS 750VA	125	198,00
	SMVS1000CAI	Easy UPS SMVS 1000VA	136	242,00
	SMVS1500CAI	Easy UPS SMVS 1500VA	200	326,00
SMVS2000CAI	Easy UPS SMVS 2000VA	260	430,00	
SMVS3000CAI	Easy UPS SMVS 3000VA	310	503,00	

*Prezzo IVA esclusa. Offerta valida per i professionisti dall'1/1/2022 al 31/03/2022 presso i Distributori aderenti.

Life Is On

Schneider
Electric

15

Tu scegli, SE4You ti premia!

Scarica o aggiorna l'APP SE4You, completa la registrazione e **scopri le nuove funzionalità**, nuovi contenuti, nuovi premi. **Approfitta delle offerte riservate a Voi professionisti**. Per ogni prodotto acquistato guadagni punti sull'APP SE4You. Ogni 100 punti ottieni un credito da 10 €, accumula i punti e scegli il tuo premio nella piattaforma SHOPSQUARE.



In più tante
funzionalità
sempre nuove.
Scoprite tutte!

1

Acquista uno o più prodotti presenti nella promozione

2

Carica il documento di acquisto nella sezione dedicata della piattaforma

3

Il sistema verifica la congruità dei dati e il numero di prodotti acquistati

4

Ricevi subito il credito da poter spendere nel catalogo online

Download APP SE4You



Offerta valida dal 1 gennaio 2022 al 31 marzo 2022 presso i Distributori aderenti.

Operazione a premi dedicata a elettricisti e impiantisti elettrici denominata "SE4YOU - Schneider Electric for You" con validità 1 Gennaio - 31 Dicembre 2022. Sarà possibile richiedere i premi entro il 31 Gennaio 2023. Con l'acquisto di prodotti in promozione guadagni punti SE4You. 100 Punti SE4You valgono un credito SHOPSQUARE da 10€. Punti massimi cumulabili per singola promozione per ragione sociale: 2.500. Consegna premi entro 60gg dall'atto della richiesta. Regolamento completo consultabile nella sezione dell'APP SE4You dedicata al proprio profilo.

Per supporto contattare: cilentela.elettricisti@se.com

Schneider Electric S.p.A.

Sede Legale e Direzione Centrale
Via Circonvallazione Est, 1
24040 STEZZANO (BG)
www.se.com/it

Home Page Supporto Clienti

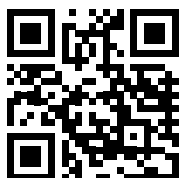

Centro Supporto Cliente
Tel. 011 4073333



Centro Formazione Tecnica
email: it-formazione-tecnica@se.com

Life Is On

Schneider
Electric

In ragione dell'evoluzione delle Norme e dei materiali, le caratteristiche riportate nei testi e nelle illustrazioni del presente documento si potranno ritenere impegnative solo dopo conferma da parte di Schneider Electric.